

Wasserspender

Wasserspender mit Sprudelfunktion

- Umkehrosmose-Wasserfiltersystem
- Wasserspender
- Heiß- und Kaltwasserspender



Installationsanleitung

Vermeiden Sie die Gefahr von tödlichen Stromschlägen und Bränden

1. Schließen Sie das Gerät nur an geeignete, geerdete Netzanschlüsse an. Stellen Sie sicher, dass die Spannung der Stromquelle, mit der auf dem Typenschild angegebenen Spannung übereinstimmt. Bei Verwendung eines falschen Anschlusses erlischt die Garantie.
2. Ziehen Sie das Kabel nicht über scharfe Kanten, klemmen Sie es nicht ein und lassen Sie es nicht herunterhängen. Halten Sie das Kabel von Hitze und Feuchtigkeit fern.
3. Wenn das Kabel beschädigt ist, muss es durch den Hersteller, seinen Kundendienst oder vergleichbar qualifizierte Fachleute ersetzt werden, um Gefahren zu vermeiden.
4. Um gefährliche Schäden zu vermeiden, stellen Sie das Gerät niemals auf oder neben heiße Oberflächen wie Heizkörper, Kochstellen, Gasbrenner, offene Flammen oder Ähnliches. Stellen Sie das Gerät immer auf eine stabile und ebene Fläche.
5. Trennen Sie das Gerät vom Stromnetz, wenn es längere Zeit nicht benutzt wird.
6. Ziehen Sie nie am Kabel, sondern entfernen Sie das Gerät am Stecker aus der Steckdose. Andernfalls kann das Kabel beschädigt werden. Fassen Sie das Kabel niemals mit nassen Händen an.
7. Tauchen Sie das Gerät oder Teile davon niemals in Wasser. Geben Sie das Gerät oder Teile davon niemals in die Spülmaschine, mit Ausnahme der Tropfschale. Strom und Wasser zusammen sind gefährlich und können zu tödlichen Stromschlägen führen.
8. Öffnen Sie das Gerät nicht, mit Ausnahme des hinteren Gehäuses für die Installation von Patronen. Im Inneren des Geräts sind gefährliche Spannungen vorhanden.
9. Dieses Gerät darf von Kindern ab 8 Jahren benutzt werden, wenn diese beaufsichtigt werden oder in die sichere Benutzung des Geräts eingewiesen wurden und die damit verbundenen Gefahren verstehen. Reinigung und Benutzerwartung dürfen nicht von Kindern durchgeführt werden, es sei denn, sie sind älter als 8 Jahre und werden beaufsichtigt. Bewahren Sie das Gerät und sein Kabel außerhalb der Reichweite von Kindern unter 8 Jahren auf.
10. Stromschlaggefahr: Stellen Sie sicher, dass kein verschüttetes Wasser in Kontakt mit dem Kabelanschluss auf der Rückseite kommt.
11. Vergewissern Sie sich vor dem Gebrauch, dass die Eingangs- und Ausgangsleitung fest angeschlossen sind, eine lockere Verbindung führt zum Auslaufen.

1. Dieses Produkt ist nur für den Hausgebrauch bestimmt. Bei kommerzieller Nutzung, unsachgemäßem Gebrauch oder Nichteinhaltung der Anweisungen übernimmt der Hersteller keine Verantwortung und die Garantie ist nicht gültig.
2. Das Gerät ist nur zum Filtern von Leitungswasser bestimmt. Dieses Gerät ist für den Einsatz in Haushalten und ähnlichen Bereichen vorgesehen, wie z. B. in Büroküchen, Hotels, Pensionen, Motels und anderen Wohnbereichen. Verwenden Sie das Gerät nicht für andere als die vorgesehenen Zwecke.
3. Benutzen Sie das Gerät nicht, wenn es beschädigt ist oder nicht einwandfrei funktioniert. Ziehen Sie immer den Stecker aus der Steckdose. Bringen Sie das Gerät zur Überprüfung, Reparatur oder Einstellung in eine autorisierte Reparaturwerkstatt. Ein beschädigtes Gerät kann Stromschläge, Verbrennungen oder Feuer verursachen.
4. Die Maschine ist nicht dafür bestimmt, durch Personen (einschließlich Kindern) mit eingeschränkten physischen, sensorischen oder geistigen Fähigkeiten oder mangelnder Erfahrung und mangelndem Wissen benutzt zu werden, es sei denn, sie werden durch eine für ihre Sicherheit zuständige Person beaufsichtigt oder haben von einer solchen Person Anweisungen erhalten, wie die Maschine zu benutzen ist. Kinder sollten beaufsichtigt werden, um sicherzustellen, dass sie nicht mit dem Gerät spielen.
5. Die Halteklammer an den Filterpatronen ist immer zu schließen und niemals während des Betriebs zu öffnen. Andernfalls kann es zu großen austretenden Wassermengen kommen.
6. Entfernen Sie beim Auspacken des Geräts alle Kunststofffolien, die sich auf den Geräteteilen befinden.
7. Dieses Gerät enthält einen Kompressor. Bitte platzieren Sie das Gerät mindestens vier Stunden vor dem Gebrauch auf einer stabilen und ebenen Fläche.

Überprüfen Sie das Gehäuse, die Ersatzteile und das Zubehör sorgfältig

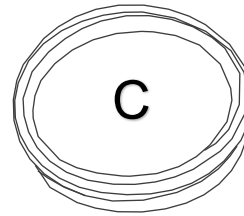
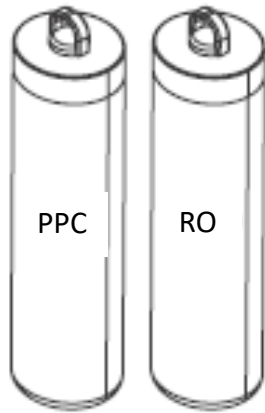
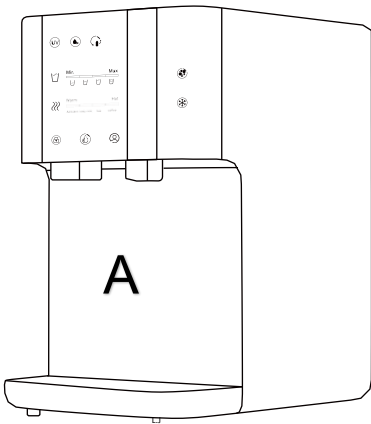

B

A	Gerät	1 Einheit
B	Filter	2 Stück
C	Abwasserschlauch	1 Stück

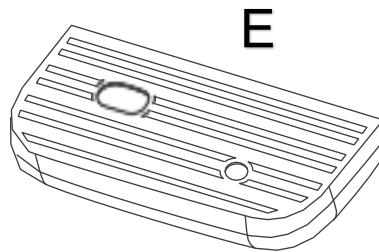
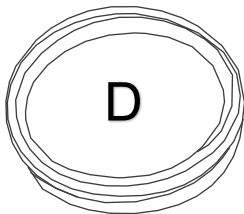

E

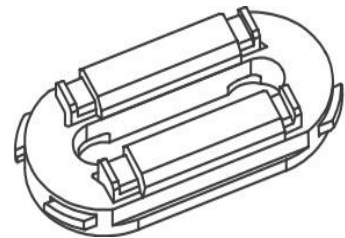

F

D	Wassereinlassschlauch	1 Stück
E	Tropfschale	1 Stück
F	Halteklammer	1 Stück

Kurzübersicht Bedienfeld und Installationsaufbau

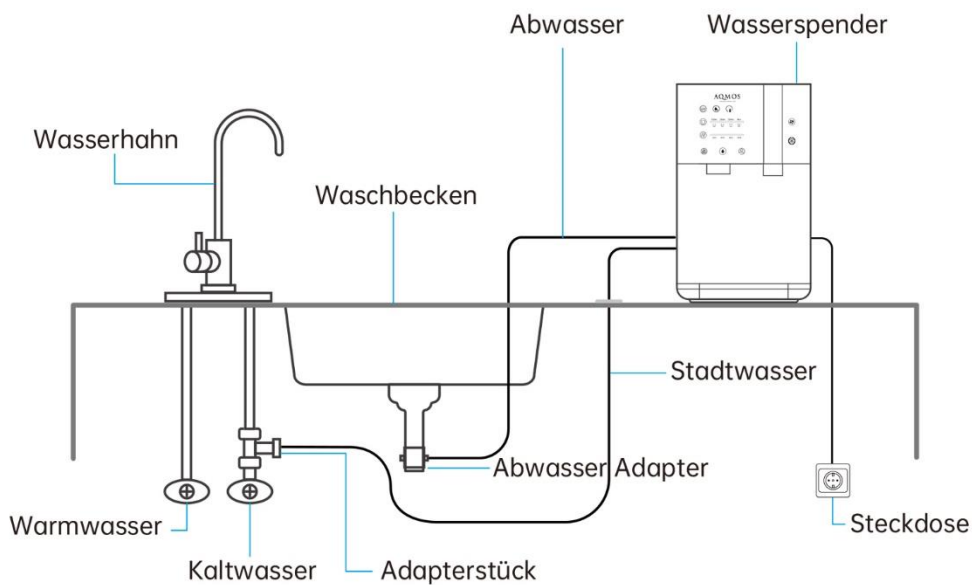
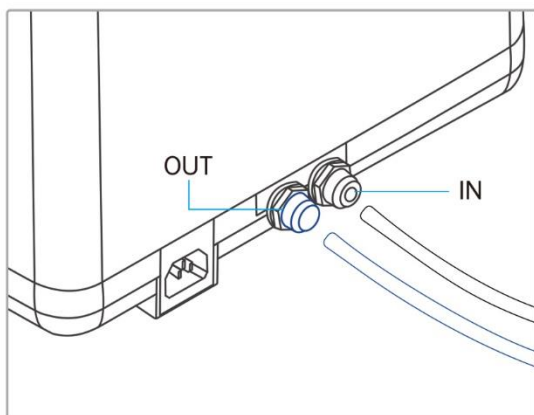
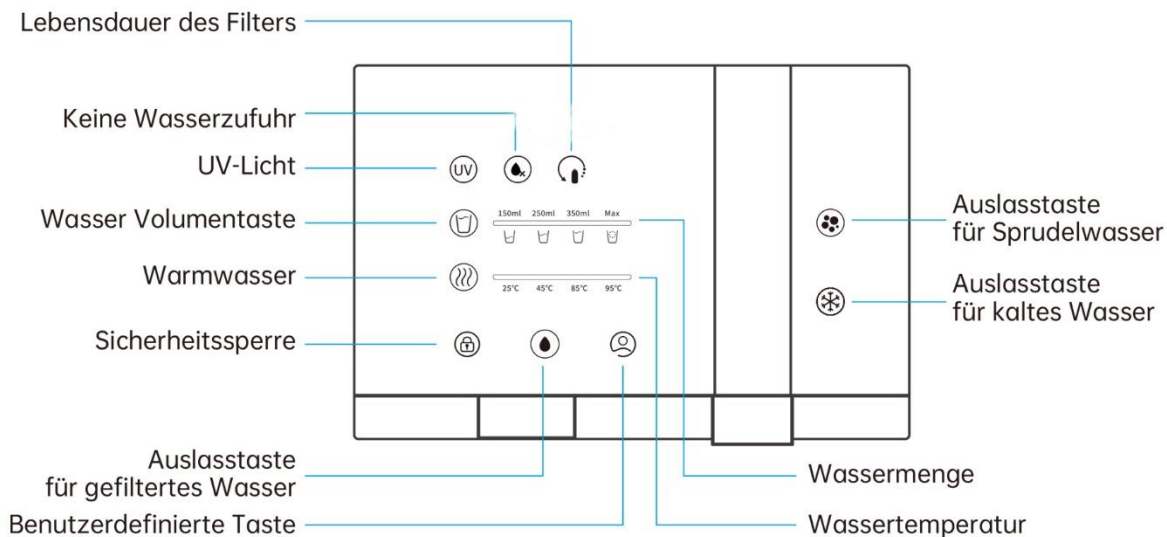

Einsetzen der Tropfschale

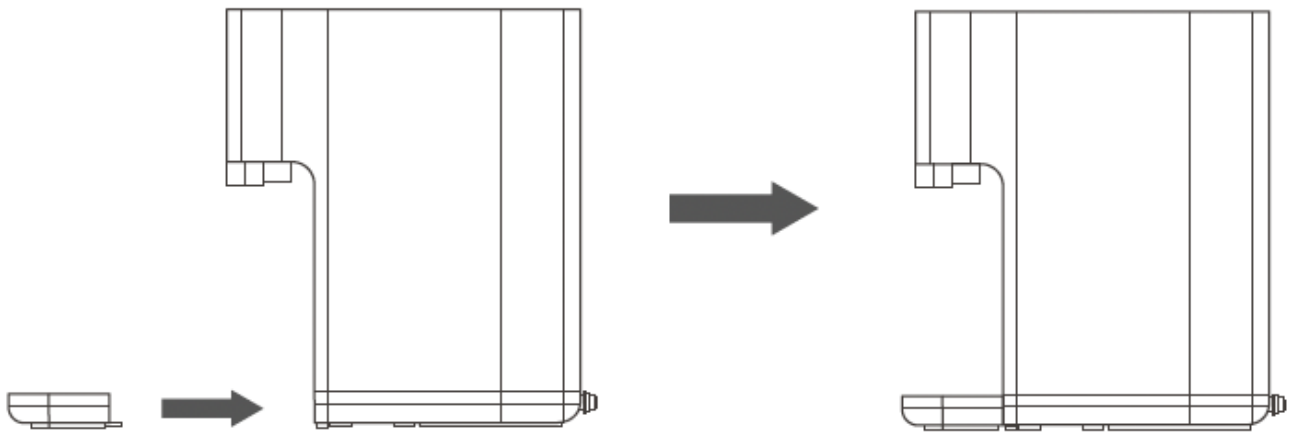

Einsetzen der CO2-Patrone

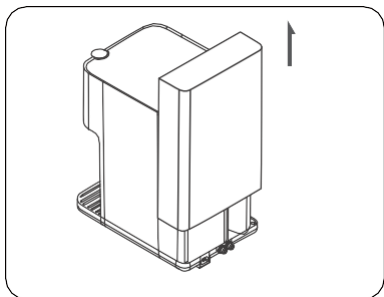

1. Heben Sie die hintere Abdeckung vorsichtig an.

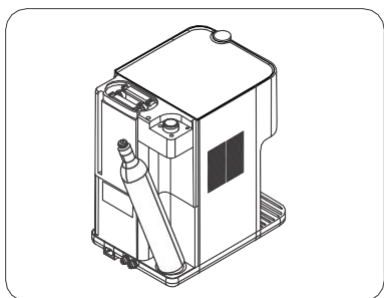

2. Setzen Sie die CO2-Patrone von unten nach oben in das Gerät ein.

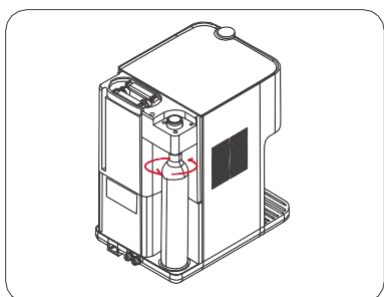

3. Schrauben Sie die Patrone gegen den Uhrzeigersinn in das Gewinde.

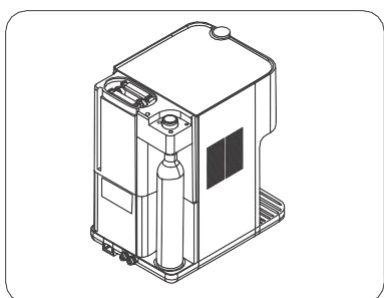

4. Prüfen Sie die CO2-Kontrollleuchte. Wenn sie ausgeschaltet ist, wurde die Patrone erfolgreich ausgetauscht.

Einlassschlauch an das Gerät anschließen

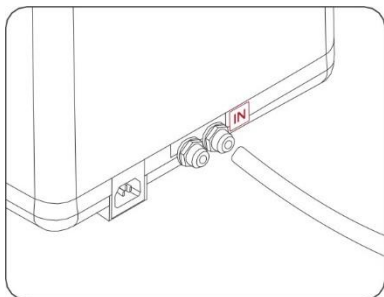

Stecken Sie das andere Ende des Wassereinlassschlauchs durch das gebohrte Loch in den mit „IN“ markierten Anschluss auf der Rückseite des Geräts.

Abwasserschlauch an das Gerät anschließen

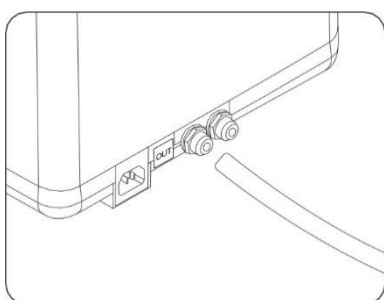

Stecken Sie ein Ende des Abwasserschlauchs in den mit „OUT“ markierten Anschluss auf der Rückseite des Geräts und verbinden Sie das andere Ende mit der Abwasserleitung.

Hinweis:

Vergewissern Sie sich, dass die Leitungen fest angeschlossen sind.

Spülen vor der erstmaligen Verwendung

Bei der ersten Benutzung oder beim Austausch von Filterelementen startet das Gerät eine automatische Spülung für 5 Minuten und verarbeitet Wasser für 10 Minuten. Nach Abschluss des Spülvorgangs ist das Gerät für den normalen Gebrauch bereit.

Hinweis:







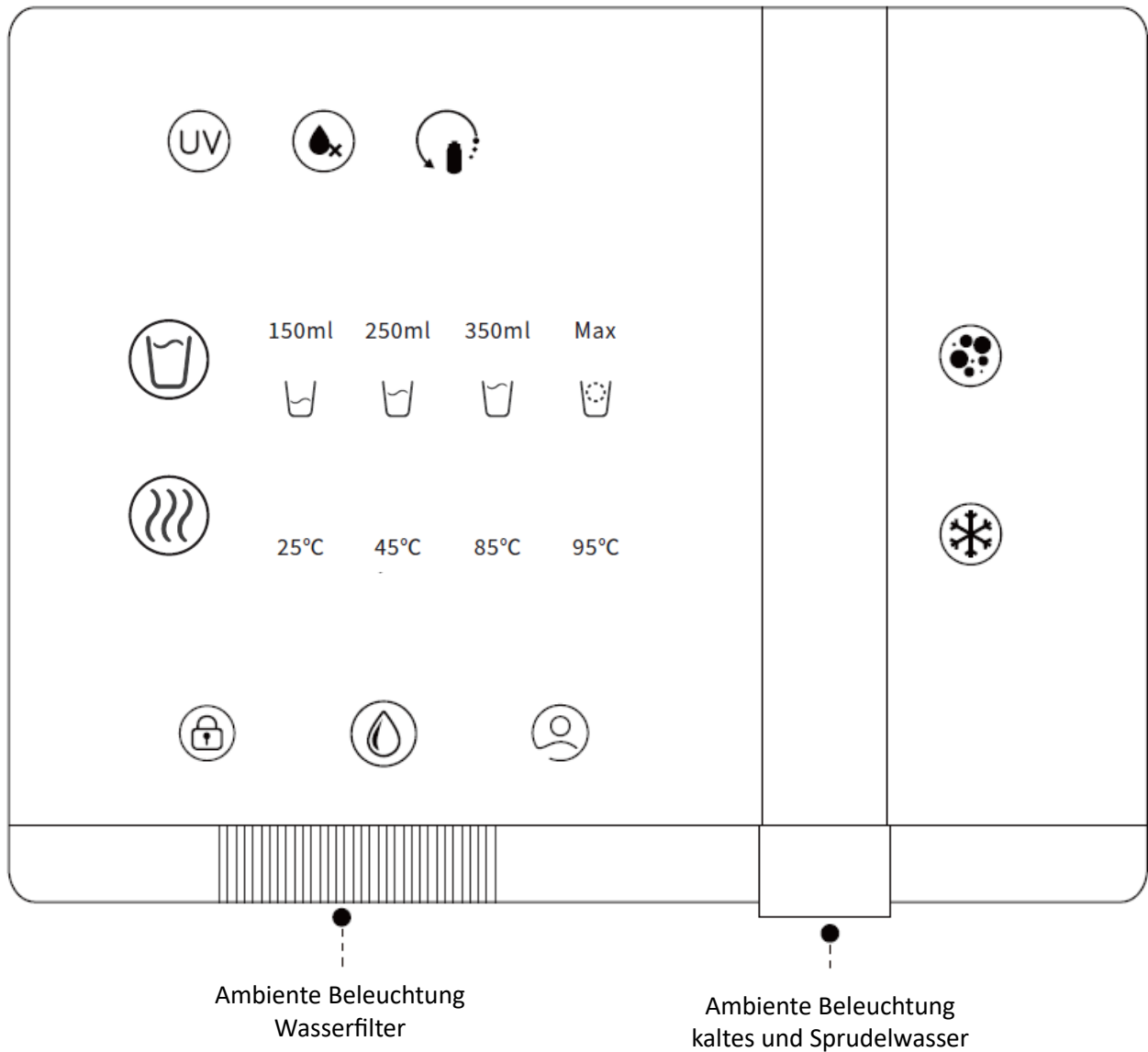

Vergewissern Sie sich, dass die Wasserversorgung gut angeschlossen ist.



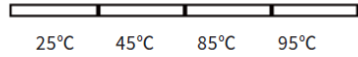

Wenn der Anschluss nicht korrekt hergestellt wurde, zeigt diese Kontrollleuchte ein blinkendes rotes Licht an. Wenn der Anschluss erfolgreich hergestellt wurde, leuchtet diese Kontrollleuchte weiß.



Name	Farbe	Erläuterung / Erklärung
Ambiente Beleuchtung Wasserfilter	Weiß/Blau/Orange/Rot	Wenn Wasser ausgegeben wird, wird die entsprechende Farbe angezeigt.
Ambientebeleuchtung kaltes und Sprudelwasser	Rot/Blau	Wenn die Temperatur des Kaltwassertanks unter 9°C liegt, leuchtet die Kontrollleuchte blau, bei einer Temperatur von über 9 °C rot.

Anzeige Filter	Definition	Farbe und Erläuterung
	Lebensdauer des Filters	Wenn das Filterelement zu mehr als 90 % verbraucht ist, wird ein rotes Licht angezeigt. Bitte befolgen Sie die Anleitung zum Austausch des Filterelements.
	UV-Licht	Wenn das UV-Licht in Betrieb ist, wird blaues Licht angezeigt.
	Wasser- Volumentaste	Einstellung der Wassermenge: 150 ml – 250 ml – 350 ml – Max
	Wassertemperatur	Verschiedene Farben stehen für unterschiedliche Temperaturen: weißes Licht (Raumtemperatur), blaues Licht (Babymilch), oranges Licht (Tee), rotes Licht (Kaffee)
150ml 250ml 350ml Max 	Wassermenge	Anzeige des Wassermengenzustands, zeigt weißes Licht an.
	Auslasstaste für gefiltertes Wasser	Drücken Sie die Taste, um gefiltertes Wasser mit der gewünschten Wassertemperatur und -menge auszugeben.
	Auslasstaste für Sprudelwasser	Drücken Sie den Knopf, um Sprudelwasser auszugeben.
	Auslasstaste für kaltes Wasser	Drücken Sie den Knopf, um kaltes Wasser auszugeben.
	Keine Wasserzufuhr	Wenn der Einlassschlauch für Leitungswasser nicht richtig angeschlossen ist, wird blinkendes rotes Licht angezeigt. Wenn nicht genug Wasser im Kaltwasserbehälter vorhanden ist, zeigt die Kontrollleuchte weißes Licht an. Wenn der Behälter für gefiltertes Wasser nicht genug Wasser enthält, wird rotes Licht angezeigt.

Anzeige Filter	Definition	Farbe und Erläuterung
	Sicherheitssperre	<p>Wenn das Gerät verriegelt ist, wird rotes Licht angezeigt. Halten Sie die Taste 2 Sekunden lang gedrückt, um das Gerät zu entsperren (nur bei über 95°).</p> <p>Wenn das Gerät 70 Sekunden lang nicht bedient wird, wird es automatisch verriegelt.</p> <p>Funktion aus/ein: Halten Sie die Taste für die Sicherheitssperre und die Taste für die Ausgabe von gefiltertem Wasser 5 Sekunden lang gedrückt.</p> <p>Wenn die Funktion ausgeschaltet ist, wird weißes Licht angezeigt.</p>
	Benutzerdefinierte Taste	<p>Drücken Sie auf diese Taste, um Ihre Lieblingsgetränke zu erhalten:</p> <p>Wählen Sie eine Temperatur und Menge, die Sie oft trinken möchten, und drücken Sie diese Taste 3 Sekunden lang. Sie werden einen einmaligen Signalton hören.</p> <p>Nach dem einstellen können Sie diese Taste drücken, um ihr Lieblingsgetränk abzurufen.</p>

Filterbeschreibung

Name	PPC	RO
Material	PP-Baumwolle + hochwertige Aktivkohle	Umkehrosmose-Membran
Funktion	Sie dient hauptsächlich zur Entfernung großer Verunreinigungspartikel wie Ablagerungen und Rost und kann Fremdstoffe, Gerüche, und Chlorrückstände im Wasser absorbieren.	Die Filtrationsgenauigkeit beträgt 0,0007 Mikrometer, das heißt, 99,9 % der Schadstoffe, Medikamentenrückstände, PHAs und Mikroplastik im Wasser können herausgefiltert werden.
Lebensdauer des Filters	2.000 Liter (0–300 PPM) Etwa 12 Monate	2.000 Liter (0–300 PPM) Etwa 12 Monate

- Die tatsächliche Lebensdauer des Filters hängt von der örtlichen Wasserqualität ab. Wasser mit einem hohen PPM-Wert verkürzt die Lebensdauer des Filters.
- Dieses Produkt ist nur für Leitungswasser geeignet.

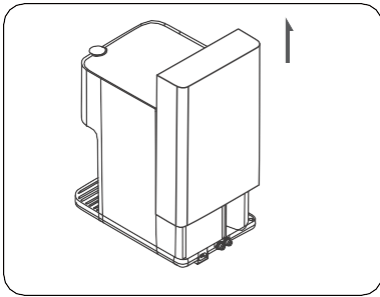

1. Schalten Sie das Gerät aus und trennen Sie die Wasserversorgung.
2. Ziehen Sie das Gehäuse des Geräts auf der Rückseite hoch.

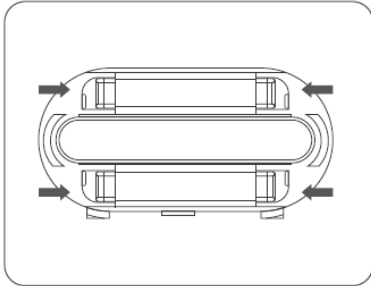

3. Drücken Sie die Halteklammer für das Filterelement mit beiden Händen zusammen und nehmen Sie die Klammer heraus.

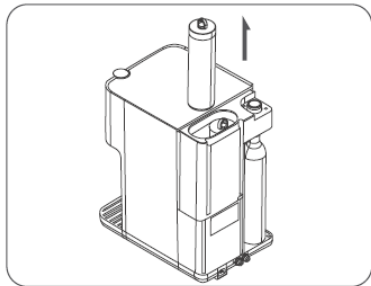

4. Ziehen Sie die erschöpften Filter nach oben heraus.

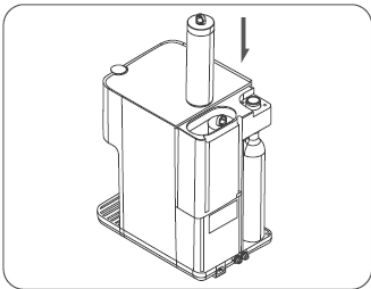

5. Installieren Sie die neuen Filterelemente.

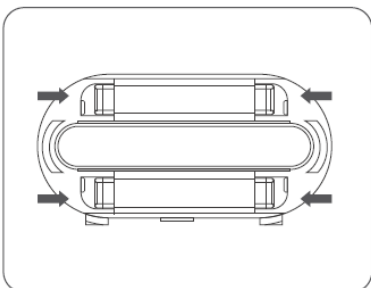

6. Bringen Sie die Halteklammer für den Filtereinsatz wieder an.

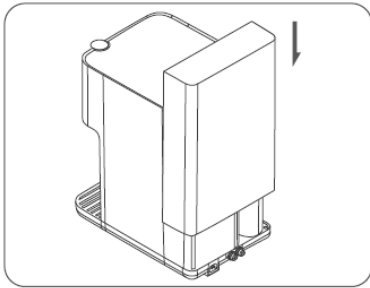

7. Bringen Sie die obere Abdeckung wieder an.

8. Halten Sie „“ und „“ gleichzeitig 5 Sekunden lang gedrückt, um die Kontrollleuchte nach dem Filterwechsel *auszuschalten*.

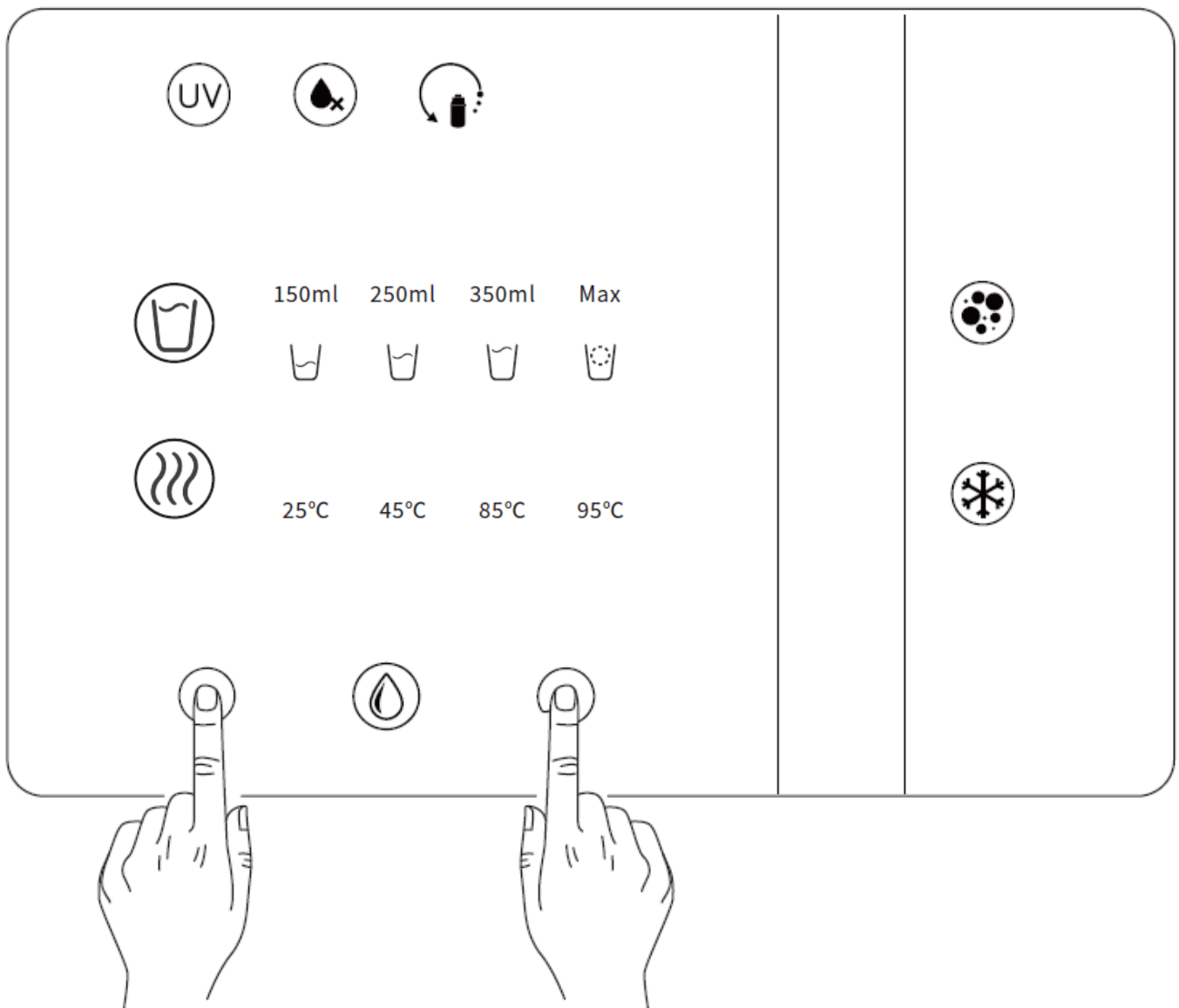

9. Bitte warten Sie ca. 30 Minuten nach der Zubereitung von kaltem Wasser und 1–3 Minuten nach der Zubereitung von gefiltertem Wasser, bevor Sie Ihre Getränke genießen.

Technische Daten der CO2-Patrone

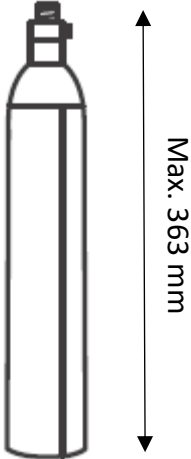
Größe der CO2-Patrone	Höhe 360 mm Durchmesser 60 mm	
Fassungsvermögen	60 l	
Gewindespezifikation	M18*1,5 Tr21*4	

Allgemeine Technische Daten

Um die optimale Leistung zu erreichen, wird dringend empfohlen, das System innerhalb der Betriebsparameter zu verwenden.

Produktname	Wasserspender
Atmosphärischer Druck	86–706 kPa
Bemessungsspannung/-frequenz	220–240 V/50 Hz
Maximale Wasserzulauftemperatur	5-38°C
Raumtemperatur	10-40°C
Wassertemperatur kalt	5-9°C
Wassertemperatur heiß	95°C
Hauptfunktion	Kaltes Wasser, Sprudelwasser, gefiltertes Wasser, Heiß Wasser
Wasseranschluss	Leitungswasser
Nennleistung	Kompressor: 72 W Heizelement: 2100 W (220–240 V)
Einlassdruck	0,7–0,4 MPa
Netto-/Bruttogewicht	17,5 kg/18,5 kg
Kapazität	Kaltwasser: 2 l, Sprudelwasser: 1 l, Ambient Wasser: 1,2 l
Filter	PPC: PP-Baumwolle + hochwertige Aktivkohle RO: Umkehrosmose-Membran + Postaktivkohle